



落ちふた式U形側溝

現場調整用として、L=1mのフタが登場しました！！

■TP側溝用フタ 1m (250~500)

従来までのL=0.5m未満でカットされた蓋は強度不足が懸念されますが、新たに現場カット用として、L=1.0mを製品化したことにより、安全な蓋として設置可能となりました。(使用条件L=0.5m~1.0m)

point

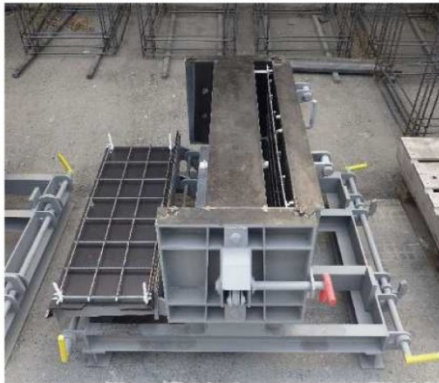
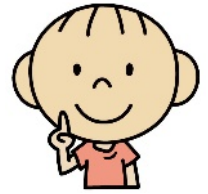

◆トップピンゴム



※標準でトップピンゴムによる防音仕様(ふたがガタつかない)となっております。

■暗渠側溝(横断用)現場調整型 T-25

300Aの暗渠型

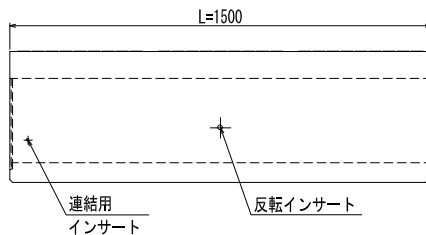
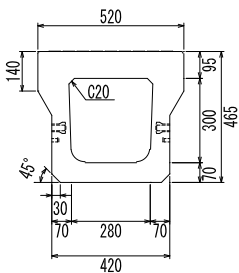

■135° コーナー

PU3-300本体

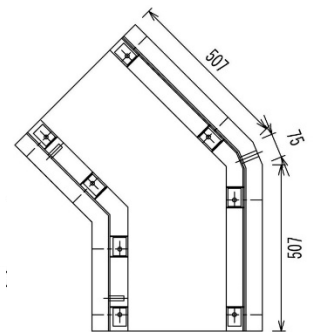
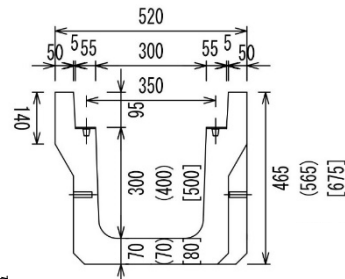

※ (): 300B, [] : 300C

◆電柱よけ施工写真



名刺貼付欄



ホームページ

※価格・詳細等につきましてはお気軽にお問い合わせください。

NEW

落ちふた式U形側溝 300A

暗渠側溝(横断用)が新しく追加されました！

■暗渠側溝(横断用)現場調整型 T-25

特徴

- ・落ちふた式U形側溝(横断用)T-25 300Aの暗渠型
- ・延長調整・コーナー部加工等、現場でのカット施工が可能となりました。
- ・落ちふた式U形側溝PU3型(車道縦断用)と同幅なので、縦断用としても使用可能。

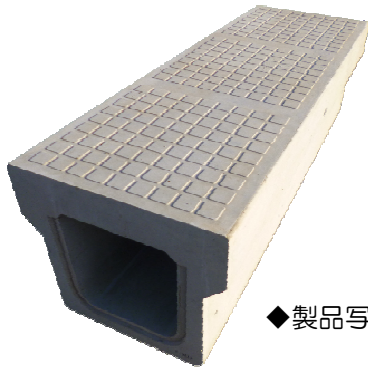

◆製品写真

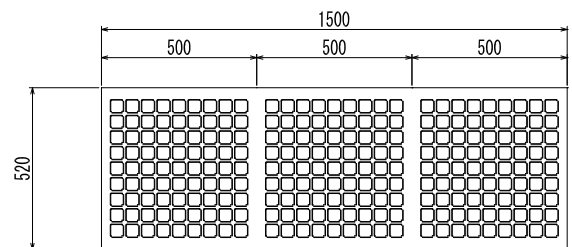
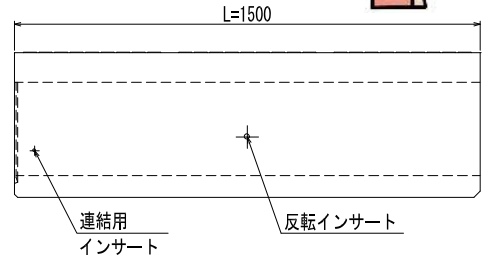
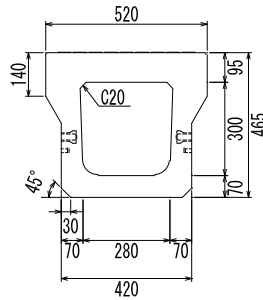

■ 135° コーナー

PU3-300本体

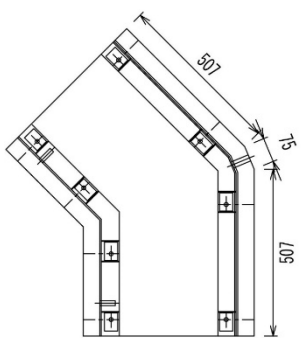
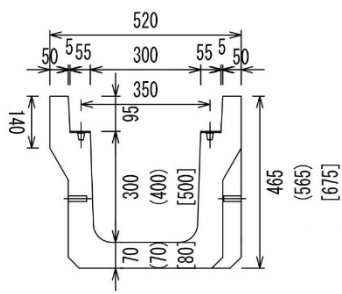

※ (I):300B, (J):300C

◆トッピングゴム



※標準でトッピングゴムによる防音仕様（ふたがガタつかない）となっております。

◆電柱よけ施工写真



※価格・詳細等につきましてはお気軽にお問い合わせください。



種類が増えて新登場

溝幅250用・400用・500用を追加しました。



落ちふた式U形側溝・防音側溝 穴あきふた

用途

落ちふた式U形側溝とトップピン防音側溝の両方に使用できる穴あきふたです。

特長①

ゲリラ豪雨対策



穴あきフタで集水能力UP

特長②

塩害に強い



グレーチング不要で経済的

■施工実績写真

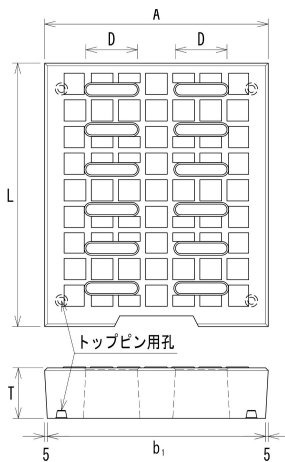
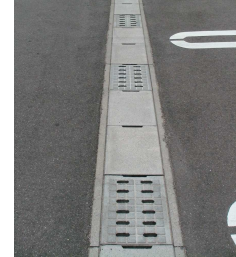

模様あり(250~500)

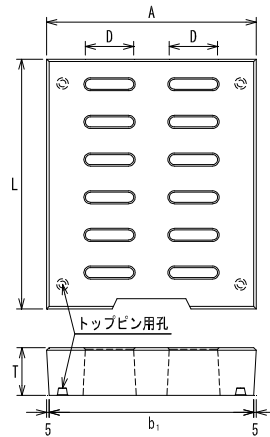

模様なし(300のみ)

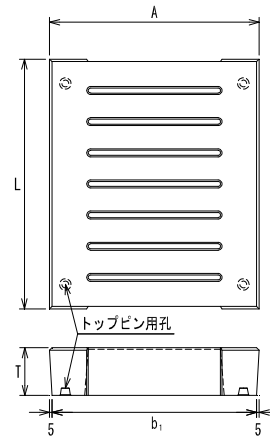

模様なし細目(300のみ)

種類	呼び名	寸法 (mm)					参考質量 (kg)
		A	b1	L	D	T	
1種 (歩道用)	250	362	352	500	70	90	31
	300	412	402	500	95	95	37
	400	512	502	500	110	110	55
	500	622	612	500	110	125	79
3種 (車道縦断用)	250	362	352	500	70	90	32
	300	412	402	500	95	95	38
	400	512	502	500	110	110	56
	500	622	612	500	110	125	81

※300サイズのみ模様なし(普通目)・模様なし(細目)を、模様ありと同価格でご用意しております。

名刺貼付欄

各種ご相談に応じます。
お気軽にお問い合わせ下さい。



落ちふた式U形側溝（縦断用） グレーチングボルト固定 固定用アングルなし



☆従来のグレーチングボルト固定側溝に加えて、インサートナットのみを使用したアングルなし仕様をご用意しました。
☆コストパフォーマンスに重点をおいて、幅広くご使用頂ける製品としました。

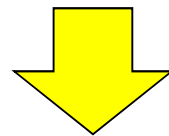

固定用インサート埋込み

アングルありタイプ

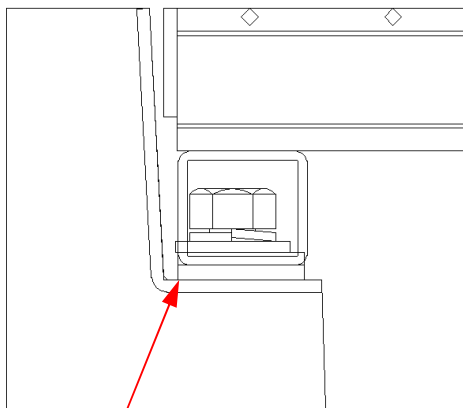

グレーチング受枠(アングル金物)

アングルなしタイプ

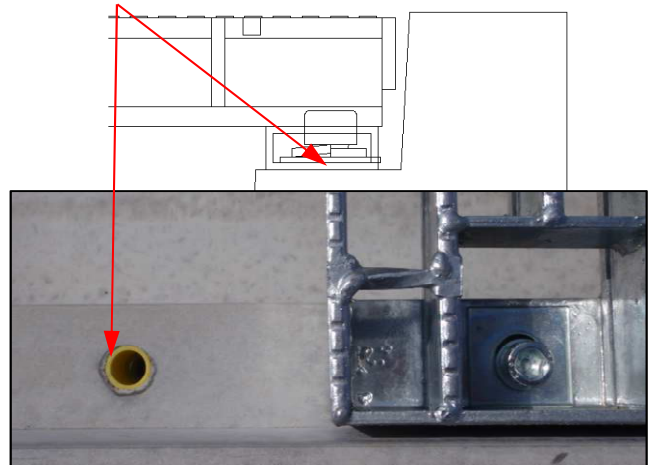

《 適用規格 》

側溝本体 (3種) : 250, 300A

製品長 : L=1000, L=2000

グレーチング (普通目・細目) : T-2, T-25

※製品の仕様の詳細・価格等につきましては、お気軽にお問い合わせ下さい。



名刺貼付欄

落ちふた式 U 形側溝 135° コーナー

新登場!!

自由勾配側溝にはあるのに
道路側溝にはなぜ無いの？

このような声に
対応いたしました!!

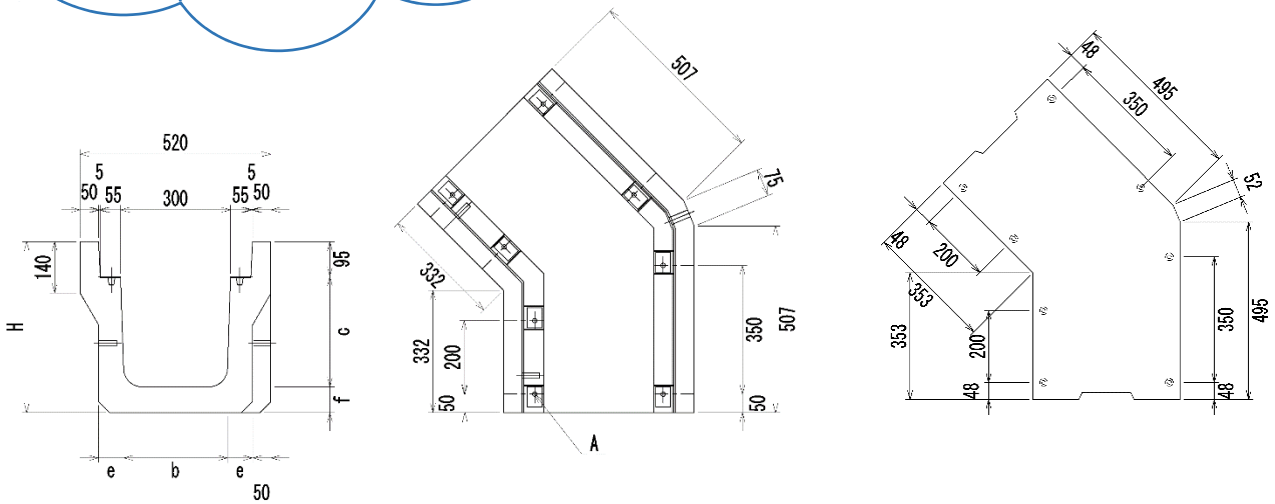

◆寸法表 鉄筋コンクリート側溝(3種) JISA 5372 規格に準用

単位(mm)

種類	呼び名	a	b	c	e	f	h	H	参考質量(kg)
3種	300A	300	280	300	70	70	30	465	177
	300B	300	270	400	70	70	40	565	199
	300C	300	260	500	80	80	40	675	248

※3種 300サイズのみ対応となります。

ガタツキ防止(トップピン仕様)

[A矢視図]

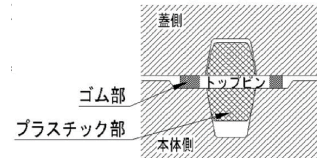

◆電柱よけ施工図

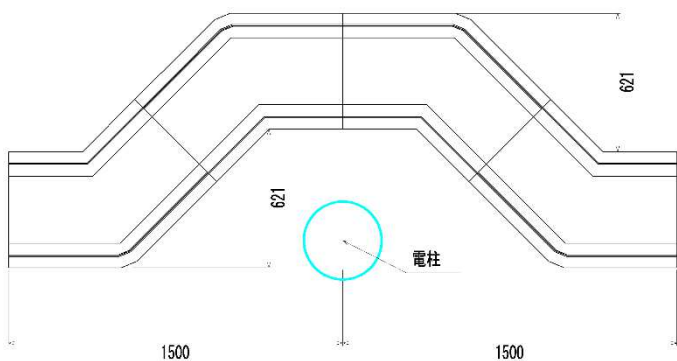

◆隅切部施工図

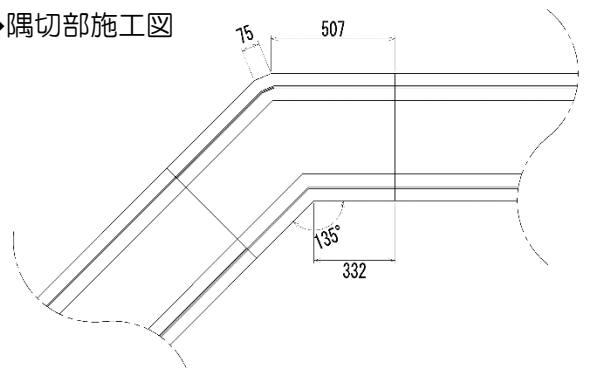

※価格・詳細等につきましては
お気軽にお問い合わせください。

名刺貼付欄